

# HMAUDIO<sup>®</sup>

## 全频返听音箱系列 TA10 TA12

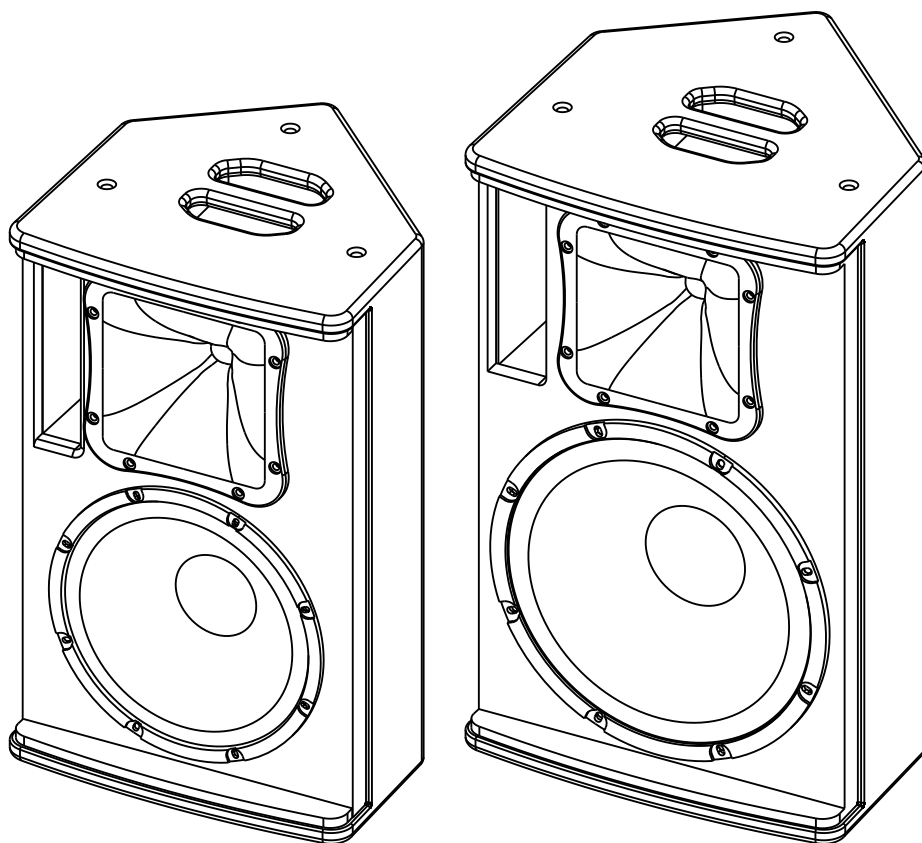

User Manual  
使用说明书

使用本产品前，请仔细阅读此说明书

# TA10

## 设计特点/Feature

- ▼TA10是一款两分频全频音箱，由一只10寸低音单元和一只34芯高音单元构成，采用90°×60°可旋转非对称波导号角，箱体设计45°专业监听角度
- ▼可作为主扩或辅助使用（根据现场使用需求号角旋转90度）也可以作为舞台返听(可选近场或远场覆盖角度摆放)声音细腻，声音听感厚实贴脸，更能真实的反应原有的声音。
- ▼箱体各面都设计有隐藏吊点、箱体配备支撑底托、可满足、吊挂、壁挂、支撑使用、箱体内部设有多处角码及加强筋工艺，强化了箱体的整体稳定性，工作时有效减小箱体共振,高密度多层复合夹板制作,环保水性油漆喷涂工艺让箱体更结实耐磨和防撞
- ▼应用范围：舞台返听，会议室，乐队扩音，高级酒店会所，多功能厅，流动商演

## 技术参数/Specifications

扬声器类型 The speaker type	10寸全频返听音箱
频响 Frequency response (±3dB)	65Hz-20KHz
驱动单元 Driver element	10寸*1+34芯*1
灵敏度 Sensitivity	96dB
额定阻抗(Ω) Impedance	8Ω
额定功率 Rated Power	300W
扩散角度 Cover angle	90°×60°(H×V)
连接方式 Connection mode	2xNL4
重量 Weight	13.8Kg
尺寸 Dimensions (L*W*H)	319x320.6x510mm

## 箱体构造/Cabinet

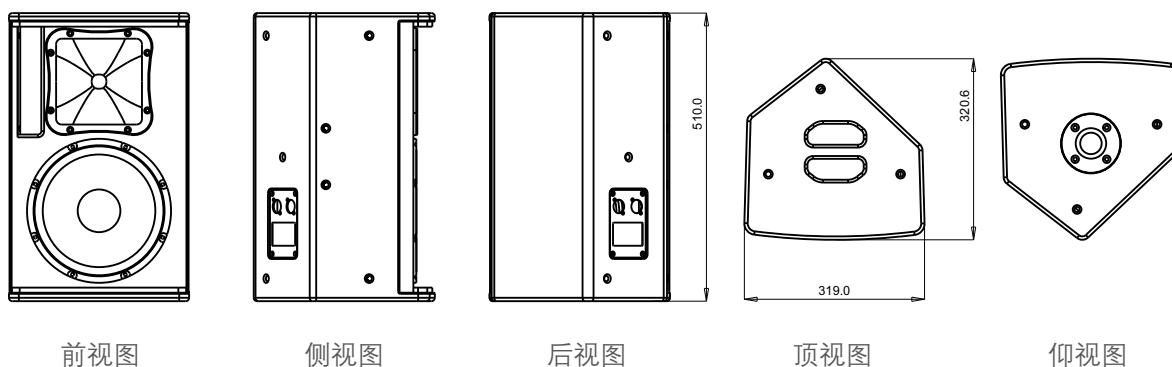

# TA12

## 设计特点/Feature

- ▼TA12是一款两分频全频音箱，由一只12寸低音单元和一只44芯高音单元构成，采用90°×60°可旋转非对称波导号角，箱体设计45°专业监听角度
- ▼可作为主扩或辅助使用（根据现场使用需求号角旋转90度）也可以作为舞台返听(可选近场或远场覆盖角度摆放)声音细腻，声音听感厚实贴脸，更能真实的反应原有的声音。
- ▼箱体各面都设计有隐藏吊点、箱体配备支撑底托、可满足、吊挂、壁挂、支撑使用、箱体内部设有多处角码及加强筋工艺，强化了箱体的整体稳定性，工作时有效减小箱体共振,高密度多层复合夹板制作,环保水性油漆喷涂工艺让箱体更结实耐磨和防撞
- ▼应用范围：舞台返听，会议室，乐队扩音，高级酒店会所，多功能厅，流动商演

## 技术参数/Specifications

扬声器类型 The speaker type	12寸全频返听音箱
频响 Frequency response (±3dB)	55Hz-20KHz
驱动单元 Driver element	12寸*1+44芯*1
灵敏度 Sensitivity	98dB
额定阻抗(Ω) Impedance	8Ω
额定功率 Rated Power	400W
扩散角度 Cover angle	90°×60°(H×V)
连接方式 Connection mode	2xNL4
重量 Weight	17.9Kg
尺寸 Dimensions (L*W*H)	353.5x357.6x575mm

## 箱体构造/Cabinet

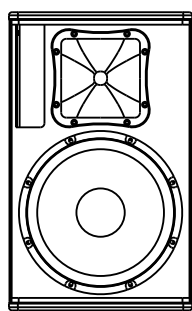

前视图

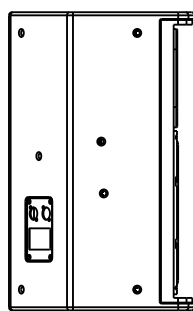

侧视图

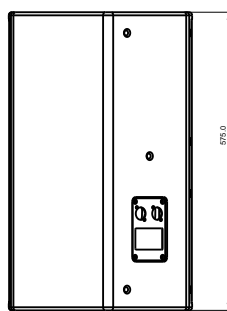

后视图

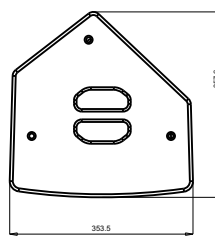

顶视图

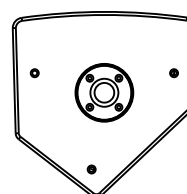

仰视图

---

**FMAUDIO·慧鸣**  
专业 DSP 音频处理专家



(公众号)



(官网)

**佛山慧明电子科技有限公司**

地址: 广东省佛山市南海区里水镇洲村联丰工业园益泰大厦  
TEL: (020) 81428599 FAX: (020) 81428598

---